

# 使用安装说明书

## 快速烤箱

机型：P-52



产品介绍：惠致牌快速烤箱外形简约时尚且操作界面友好，可快速地产出完美烹饪的食物。其具备的空气射流和智能的热风速度控制技术提供了均匀一致的烹饪效果，红外热辐射能够帮助食物上色进而展现完美的外观效果。多达50种可自定义的菜单图片和名称，可通过USB接口上传和下载，或在手动烹饪模式下直接在触控屏设置。双阶段烹饪程序可以根据食物种类，烹饪方法自定义的多样化的参数设置，达到最佳的烹饪效果。待机模式，节能模式，温度带温度可自定义，进入闲时时间可自定义，多样化的参数设置使得用户可以定制“我的烤箱”。

衷心感谢您使用Manitowoc产品。  
使用前请仔细阅读本说明书，并妥善保管以备日后参考。

# 目 录

页 次

---

运转前	● 各部分名称 .....	1-3
	● 运转前准备 .....	4

---

基本操作	● 启动设备·放入食品 .....	5
------	-------------------	---

---

运转指南	● 安全注意事项(请务必阅读) .....	6-7
	● 维护与保养 .....	8-9
	● 故障诊断 .....	10

---

安装说明	● 安装注意事项 .....	11-12
	● 安装前·安装总图 .....	13-15
	● 安装位置的选择 .....	16
	● 电源线连接 .....	17
	● 安装后检查及试运行 .....	18
	● 产品规格(参考) .....	19

---

附页	● 菜单编辑软件使用说明 .....	20-23
----	--------------------	-------

运转前

基本操作

运转指南

安装说明

# 各部分名称

## 快速烤箱示意图

### 快速烤箱

烤箱门把手  
[拉开或关闭烤箱门]

电源开关  
[开启或关闭设备]

触控面板  
[具体请见P2触控面板操作部分]

空气过滤网  
[属于冷却系统一部分, 空气过滤网应保持清洁及避免堵塞]

USB接口  
[上传菜单及升级软件] 注: 用户如需编辑个性化的烹饪菜单, 可参见附页的操作说明

出风口  
[出风口应避免堵塞]

铲板  
[用来取出或放入食物]

油烟吸附网  
[用来过滤油脂, 应保持清洁及避免堵塞]

网架  
[将食物放置在网架上进行烹饪]

底部发热管  
[为烹饪食物提供热量, 箱体顶部也装有一条发热管]

接屑盘  
[收集烹饪时产生的食物残渣]

脚座

电源线

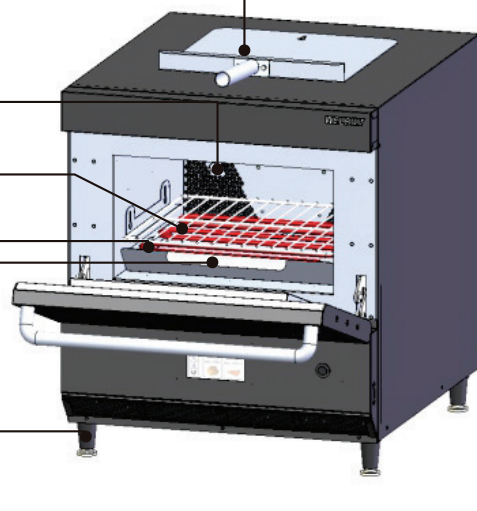
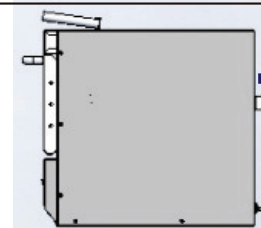

说明: 本说明书所示产品外观仅适用于说明用途, 实际外观请以所购设备为准。

# 各部分名称 (LCD控制面板及显示部)

## 控制面板显示/操作/功能

1) 开启电源开关;



2) 屏幕显示烤箱序列号等信息;



3) 选择语言, 按下“√”确认;



4) 确认首次安装日期, 按下“√”确认 (如果首次安装日期不正确, 请联系供应商);



5) 烤箱正进行加热, 一直加热到预设程序的待机温度[200℃];



6) 烤箱达到待机温度后, 自动进入“默认预设菜单界面”;

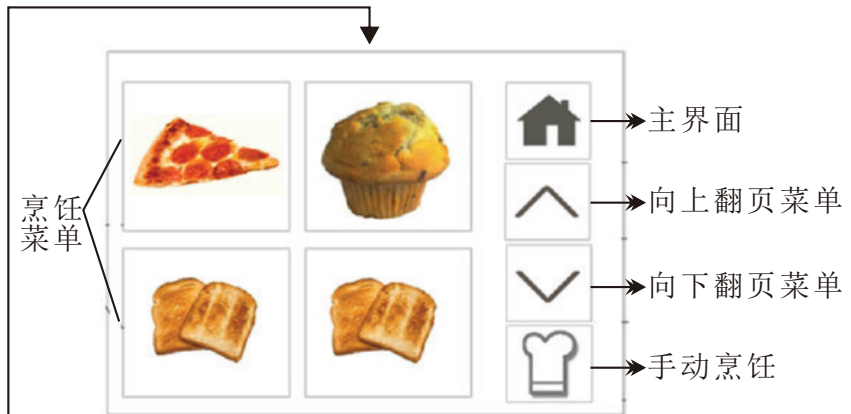

● 选择“烹饪菜单” [以烹饪“Pizza”为例]

1) 按下Pizza图标, 设备进入加热或冷却状态 [如待机温度本身已经达到设定的烹饪温度, 则不会出现右图所示];

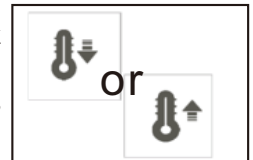

2) 当设备达到设定的烹饪温度时, 显示屏显示放入食品字样“Load Product”;



3) 烹饪进行中, 烹饪时间 [如右图的数字] 开始倒数计时;

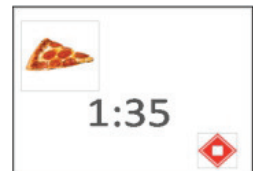

4) 烹饪结束, 设备发出声音进行提示;  
 > 此时可将食物取出, 提示音消失  
 > 然后屏幕自动切换回默认界面

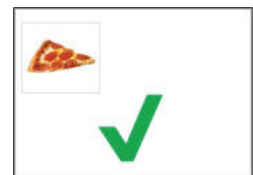

# 各部分名称 (LCD控制面板及显示部)

## 控制面板显示/操作/功能

### ● 选择“手动烹饪”



1) 手动烹饪有两个阶段可供设置, 阶段1运行完后进入阶段2, 每种阶段都有如下的参数设置:

> 烹饪温度设定  
[按下温度图标或数字, 通过向上或向下键设置所需温度]  
200

> 烹饪时间设定  
[按下时间图标或数字, 通过向上或向下键设置所需时间]  
1:40

> 风扇速度设定  
[按下风扇图标或数字, 通过向上或向下键设置所需速度]  
100% = 1  
60% = 2  
70% = 3  
80% = 4  
90% = 5  
100% = 6

> 底部发热管功率设定  
[按下发热管图标或数字, 通过向上或向下键设置所需功率]  
Level 0 (default): 800W;  
Level 1: 1500W;  
Level 2: 2000W;  
Level 3: 2500W;  
Level 4: 3000W;

2) 完成设置后, 按下确认键“✓”

3) 设备进入加热或冷却状态[如待机温度本身已经达到设定的烹饪温度, 则不会出现右图所示];

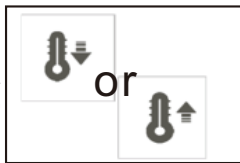

4) 当设备达到设定的烹饪温度时, 显示屏显示放入食品字样“放入食物”;



5) 烹饪进行中, 烹饪时间[如右图“分”: “秒”]开始倒计时; (注: 无食物图显示)



6) 烹饪结束, 设备发出声音进行提示;  
> 此时可将食物取出, 提示音消失  
> 然后屏幕自动切换回默认界面



### ● 选择“主界面”



> 烹饪项目  
[上传其它带有图示的烹饪项目]



> 语言选择  
[有五种语言可供选择]



> 清洁模式 (清洗前)  
[按下此键, 设备进入冷却状态, 冷却完毕后, 方可清洗设备]



> 常规设置  
[弹出密码窗口, 输入密码9999后按下确认键, 进入设置界面]

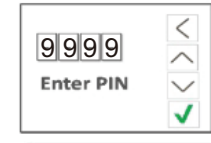

> 设置界面  
切换温度显示 [摄氏或华氏]  
显示系列号及软、硬件版本  
更改其它设置 [闲置时间等]

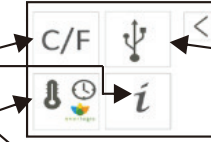

软件升级

> 待机温度设定  
默认温度: 200°C  
可设定范围: 200~250°C



> 节能模式温度  
默认温度: 150°C  
可设定范围: 100~180°C



> 闲置时间 [0分钟表示不进入节能模式]  
闲置时间后自动进入节能模式  
默认闲置时间: 20分钟  
可设定范围: 0~30分钟



> 温度带  
默认温度带范围: 5~30°C  
强烈推荐设置此功能[当设备烹饪频率高];  
设置温度带后, 设备无需达到设定温度才开始烹饪  
[例, 设定温度为200°C, 设定的温度带为30°C, 那么当设备实际温度达到170°C~230°C时, 设备就会进入烹饪状态]

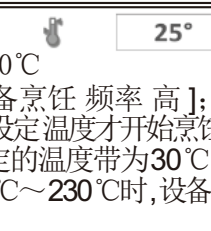

> 温度校正  
默认值: 0°C  
可校正范围: ±50°C



## 设备的准备

### ■ 搬运设备

- 1 设备从外包装箱内取出应平稳轻抬轻放，不能硬拖硬拉；
- 2 设备底面须同时平稳轻放于平地面，不能倾斜着地，以防损坏箱体结构。

 **注意**

搬运/运输/安装时设备不能倾斜着地，以防损坏设备。

### ■ 拆除包装

- 当你收到货物后，首先要检查货物的包装是否有损坏，当你发现货物有损坏时要马上通知承运人，并在一周内以书面形式通知Manitowoc公司，以确保在索赔时效内及时向保险公司提出索赔要求。

 **注意**

设备准备工作由专业服务人员进行操作



## 基本操作(选择合适的用具•启动设备及放入食品)

### 合适的用具



<b>耐热容器</b>		
-钢化玻璃	√	不要使用金属装饰物品
-玻璃陶瓷	√	
-陶器等	√	
<b>金属&amp;铝箔托盘</b>		
-金属托盘	√	
-可使用金属或铝箔容器		
<b>塑料容器</b>		
-请勿使用	×	
<b>一次性用品</b>		
-请勿使用	×	
-易燃物[纸张、卡片等]		
<b>其它用器</b>		
-刀具	×	烹饪食物时,食物中不可以留存厨房用具
-温度探测器	×	

### 设备的启动



- 1)设备的电源总开关处于关闭状态;
- 2)将设备彻底打扫干净;
- 3)将网架、接屑盘、脚座等有关附件安装至对应的位置;
- 4)合上总控制室供给本设备的电源开关;
- 5)关闭烤箱门,合上电源总开关,设备启动时显示屏也被点亮;
- 6)在显示屏上选择烹饪项目前,请参考P2及P3操作内容进行操作;
- 7)等待预热完成后,显示默认预设菜单界面;
- 8)在显示屏上选择烹饪项目(参考P2及P3),当显示屏提示放入食品时(设备伴随提示音),打开门将食品放入进行烹饪;
- 9)食品烹饪完毕后取出.

为了防止对使用者、其他人的危害，以及对财产的损坏，请务必遵守以下的说明。









■ 无视安全注意事项，错误操作造成的危害或损害的程度，区分为如下进行说明。

 <b>警告</b>	本标志所表示的内容为「有死亡或受重伤的可能性」。
 <b>注意</b>	本标志所表示的内容为「有受伤害的可能性，或者发生物质损坏」。

■ 务必遵守的内容分类，用图示区分说明如下：

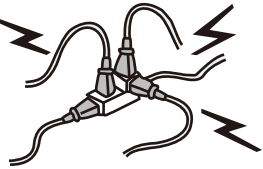
	本标志所表示的是「禁止」的内容
	本标志表示的是「强制实行」的内容

## **警告**

<p>■ <b>禁止使用破损的电源线或插头；禁止将电源线或插头浸入水中；</b></p> <p>• 否则会引起触电、短路或火灾。</p> <p style="text-align: center;"> </p>	<p>■ <b>禁止将电源线悬挂在桌子或柜台边缘</b></p> <p style="text-align: center;"></p>	<p>■ <b>切勿与其它电器共用电源电路或使用过长电线</b></p> <p>• 否则，会因过热而可能引起火灾、触电等事故。</p> <p style="text-align: center;"> </p>
<p>■ <b>禁止将带壳的鸡蛋及密封容器-例如，封闭的罐子放进烤箱进行加热</b></p> <p>• 否则可能会引起爆炸</p> <p style="text-align: center;"></p>	<p>■ <b>有异常情况（烧焦味等）时，请停止运转，立刻切断电源</b></p> <p>• 发热等会引起火灾，触电等事故。请联系本设备售后服务公司。</p> <p style="text-align: center;"></p>	<p>■ <b>不可自行修理</b></p> <p>• 会引起火灾，触电等事故。请联系本设备售后服务公司，由有资格的专业服务人员进行修理。</p> <p style="text-align: center;"> </p>



## ■ 严禁用湿手触碰或操作电源。

- 有导致触电的危险。

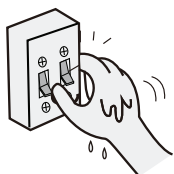

## ■ 不可用水直接淋洗设备。

- 会造成漏电或短路造成危险。



- 不可将设备用于其它用途
- 不可将具有腐蚀性的化学物品或蒸汽用于设备；
- 不可将此设备用于工业或实验用途；
- 不可覆盖或堵塞设备任何散热通风口/过滤网/蒸汽出口；
- 不要长时间烹调食物 [如果有纸张、塑料或其他可燃材料放在烤箱内促进烹饪]；
- 将袋子放进烤箱前，务必将纸袋或塑料袋的包装扎带拆卸；
- 如果箱体某些材料被点燃，务必保持箱门处于关闭状态，并立即切断设备电源；
- 不可将烤箱用作储存用途，设备没有使用时，禁止将纸张、烹饪用具或食物放在烤箱内；
- 禁止将设备外壳、固定的内部配件、控制面板，箱门等其它配件拆卸或篡改；
- 不可将擦拭餐盘的毛巾或抹布悬挂在烤箱上；
- 婴儿的食物喂养罐子或瓶子不能用此设备进行加热；
- 不可用来加热酒精，如白兰地、朗姆酒等。含酒成分的食物如果过热，则更容易着火，务必谨慎观察，且烤箱前必须有人值守；
- 不可用烤箱进行油炸；
- 无人监管下，禁止婴儿、小孩及行动不便的人使用设备；



- 建议每年进行至少一次电器配件连接的检查；
- 当一天的烹饪任务全部完成时，请关闭设备电源；
- 不可将此设备用于干燥织物；
- 食物不能放置在完全封闭的容器内进行加热，加热产生的蒸汽在封闭的容器内容易导致爆炸；
- 当烤箱内发生玻璃碎裂时，确保食物中完全没有玻璃碎片如果不能确保，请将烤箱内的食物丢弃；
- 当烤箱门因物体卡住或箱门或门铰损坏等导致不能正常关闭，以及无食物在箱体内，禁止运行设备；

### 注意

- 保养前, 必须先进入清洁模式冷却设备, 期间保持箱门打开  
高温可能造成受伤;  
高温易导致清洁剂挥发有毒性蒸汽, 对人体造成损害
- 不要用水淋洗设备  
水可能导致电线短路或触电

### 设备每日清洁步骤

1. 设备清洗前, 选择设备清洗模式, 待设备冷却到位后方可进行清洗;
2. 将设备内的网架、接屑盘, 固定支架及顶板取出, 使用清洁剂[Suma D9]将其清洗干净待风干[重油污区域, 可令清洁剂与其充分接触10~30分钟];

网架

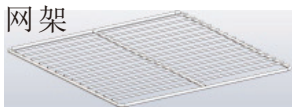

接屑盘

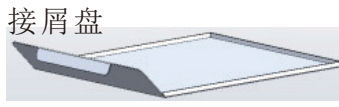

固定支架

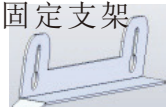

顶板

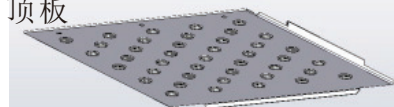

3. 先使用干净的抹布将箱体里面的食物碎屑清除干净;
4. 将清洁剂[Suma Grill D9]小心喷洒在不具有研磨性或腐蚀性的尼龙刷子/海绵上, 对于一些重油污的区域, 可令清洁剂与其充分接触10~30分钟, 其间保持箱门打开;
5. 擦拭箱体内部重油污区, 表面及箱门内表面;
6. 使用清洁剂清洗完毕后, 再用干净湿毛巾将清洁区擦拭干净, 待风干;
7. 设备外表面用湿毛巾擦拭干净待风干;
8. 将网架, 接屑盘等附件安装回设备;
9. 设备清洗完毕, 待使用.

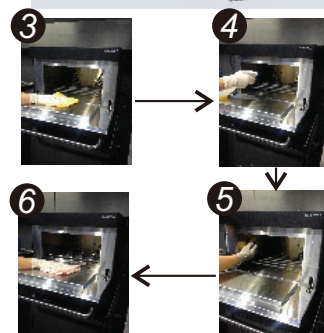

### 注意

- 请务必穿戴手套、护目镜及口罩进行清洁设备

### 使用烤箱保护剂

1. 设备待清洗风干后, 在清洁模式下, 将保护剂[Suma Protect D9.5]喷洒在海绵上;
  2. 然后用海绵轻轻擦拭烤箱内腔表面;
  3. 最后擦拭烤箱门内表面;
- 注: 保护剂需留置约15分钟

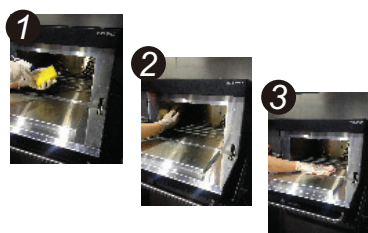

## 运转指南(维护与保养)

### 清洁铝制附件

1. 打开烤箱门, 取出所有铝制附件;
  2. 先用热水冲洗铝制附件, 然后将附件完全浸入溶液中(溶液采用10%的SumaK21以及30升的水混合而成, 由高密度聚乙烯或聚丙烯制成的容器进行盛装), 使得铝制附件静置约8小时;
  3. 使用不具有研磨性的尼龙刷子/海绵/清除附件上的松散沉积物;
  4. 把附件从浸泡溶液中取出, 正确地进行手动或使用洗碟机清洗后, 用干净的布去除水分(溶液至少每月一次进行更换, 但频繁接触重油污的可以缩短更换溶液时间。
- 请务必正确操作清洁附件, 以免溶液泄漏或溅洒到地板上。



**注意**

- 请务必穿戴手套、护目镜及口罩进行清洁设备

### 空气过滤网清洁步骤

#### ■ 过滤网的清洗:

- 1** 从过滤网两侧向外拉, 取出过滤网;

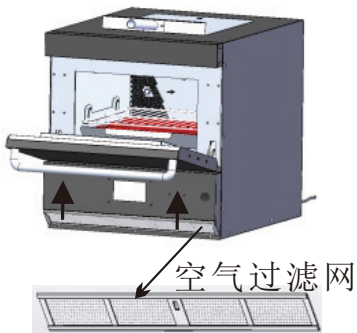

- 2** 可用吸尘器吸除过滤网上的灰尘, 或用清水冲洗。

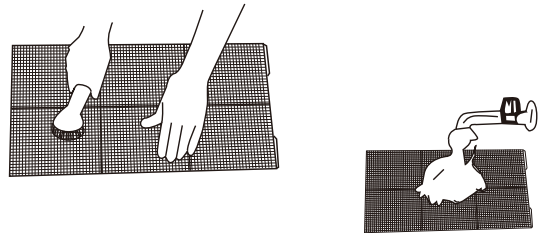

**注意**

- 当空气过滤网没有正确安装时, 将对烤箱内部产生损害

#### ■ 注意:

- 当过滤网很脏时, 可把它浸入热的肥皂水进行清洗, 再用清水冲洗干净待风干; 否则肮脏的过滤网将影响设备运行;
- 不可在阳光下暴晒, 将过滤网晾干后才能安装, 否则会造成触电等危险;
- 如过滤网破损需更换时, 请咨询售后维修公司。

### 油烟吸附网保养步骤

#### ■ 滤网保养 [建议半年更换一次]:

1. 打开箱门, 取出网架等附件;
2. 然后可直接用手拧下固定此滤网的左右两颗螺钉, 取出滤网;
3. 更换新的滤网。

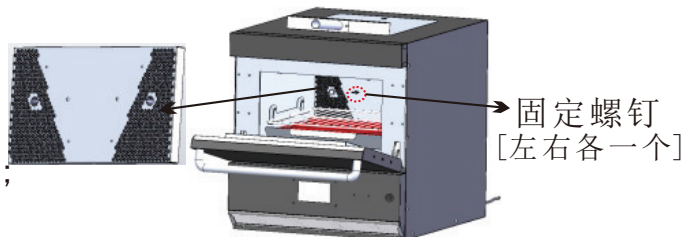

## 运转指南(故障诊断)

在通知维修公司之前，请参考下列的解答表。

问题?	检查/原因
设备不能运转或显示屏无显示	<ul style="list-style-type: none"> <li>● 电流断路器跳闸或保险丝烧断?</li> <li>● 电源线是否松脱?</li> <li>● 电压是否正常?</li> </ul> 
显示屏部分功能不能控制	<ul style="list-style-type: none"> <li>● 需要授权才能操作，请联系设备维修公司</li> </ul>
显示屏显示警告信息	<ul style="list-style-type: none"> <li>● 根据警告信息进行操作设备</li> </ul>
设备不能够正确地烹饪食物	<ul style="list-style-type: none"> <li>● 设备有无清洗干净?</li> <li>● 食物有无达到正确的温度?</li> <li>● 菜单是否更改或选择错误?</li> <li>● 食物有无带有包装?</li> <li>● 有无提前取出食物?</li> </ul>
设备不能完成烹饪工作	<ul style="list-style-type: none"> <li>● 显示警告信息</li> <li>● 烤箱门打开</li> <li>● 烤箱过热</li> </ul>
显示错误代码	<ul style="list-style-type: none"> <li>● 烤箱故障，请联系维修公司</li> </ul>

发生下列现象时，请联系售后维修公司

- 运转时发出不寻常的声音
- 开关或按钮不能操作
- 散发烧焦味
- 经常发生电流断路器跳闸或保险丝烧断
- 电线异常发热

- 停止运转并切断电源，并保持箱门处于关闭状态

# 安装说明(安装注意事项)

## 安装时注意

在安装时，请确认以下内容：

### 警告

■ 请勿自行安装、移装或维修设备，否则我司将不负责保修及承担安全等责任

- 否则会造成漏水、火灾、泄漏、触电等，具体请咨询我司指定安装维修公司由其安装。

■ 进行设备相关操作时，必须做好相关防护措施。

- 否则可能引起安全事故。

■ 设备线路必须可靠接地

- 否则，有可能引起触电、火灾等。
- 如接地不完善，会有触电，漏电的危险。
- 接地线请不要与煤气管、自来水管、避雷针、电话线等相连接。



■ 设备等电位端子建议连接

- 本设备配有等电位端子，允许客户用电缆把不同设备的等电位连接，防止雷击等瞬间高压对设备的冲击



■ 强烈推荐安装漏电保护器，且由我司指定安装公司专业技术人员确认。

- 否则会有触电甚至火灾的危险。

■ 为了安全，必须安装接地线及电源断开装置且安装必须由我司指定安装公司专业技术人员咨询确认，否则会有触电的危险。

■ 设备须使用独立线路，且独立线路上必须设置至少3mm触点开距的全极断开装置

- 与其它设备共用时，可能因发热造成火灾。具体请咨询我司指定安装公司。

■ 完全安装好设备后才能运转，进行相关作业

- 否则可能引起故障、人员受伤。

■ 设备与电源连接部位须连接坚固，连接完成后应安装上电源盒盖





- 否则端子连接部位有可能发热，引起火灾。



# 安装说明(安装注意事项)

## 安装时注意

在安装时，请确认以下内容：

 <b>警告</b>	<ul style="list-style-type: none"><li>■ 安装时必须使用附属部品及指定部品并根据安装说明书实施</li><li>• 否则可能引起、漏水、火灾、触电等事故。</li></ul>
<b>警告</b>	<ul style="list-style-type: none"><li>■ 电线穿过设备安装板时，务必安装电线保护套</li><li>• 否则有造成火灾或其它危险的可能。</li></ul>
 <b>警告</b>	<ul style="list-style-type: none"><li>■ 不可加工、延长电源线及使用多条配电线路</li><li>• 由于接触不良、绝缘不良、超过容许电流会有引起触电、火灾等危险</li></ul>
 <b>注意</b>	<ul style="list-style-type: none"><li>■ 不可将烤箱叠加放置</li></ul>
 <b>注意</b>	<ul style="list-style-type: none"><li>■ 不可将设备安装在有易燃、易爆或腐蚀性气体、灰尘等的地方</li><li>• 否则会造成火灾、触电等危险。</li></ul>



### 注意事项

- 设备应按照国家布线规则进行安装。
- 请用户在需安装或移装设备时,与指定的维修公司联系。否则,本公司将不负责保修。
- 适用电压范围:可正常运转范围为额定电压的95%~105%。若电压波动太大时,请使用稳压器。
- 电源线如有损坏,为避免危险,必须由指定维修公司更换。
- 设备必须设置独立线路。独立线路上必须设置至少3mm触点开距的全极断开装置。
- 设备必须可靠接地,否则可能引起火灾或触电。
- 维修之前,或不使用设备时,切断电源。

### 包装附件

编号	附件	数量
1	使用安装说明书	1
2	检验报告	1
3	铲板	1
4	网架	1
5	接屑盘	1
6	随机U盘（内含菜单编制程序）	1
7	脚座	4

## 设备安装示意图



电源: 200~240V, 50/60Hz  
插头: 32A

### 警告

用户在设备附近应提供有单相电源(含地线) 

※本安装图仅用于说明目的, 设备的实际朝向有所不同。

### 警告

本设备配有等电位端子, 允许客户用电线把不同设备的等电位连接, 防止雷击等瞬间高压对设备的冲击 

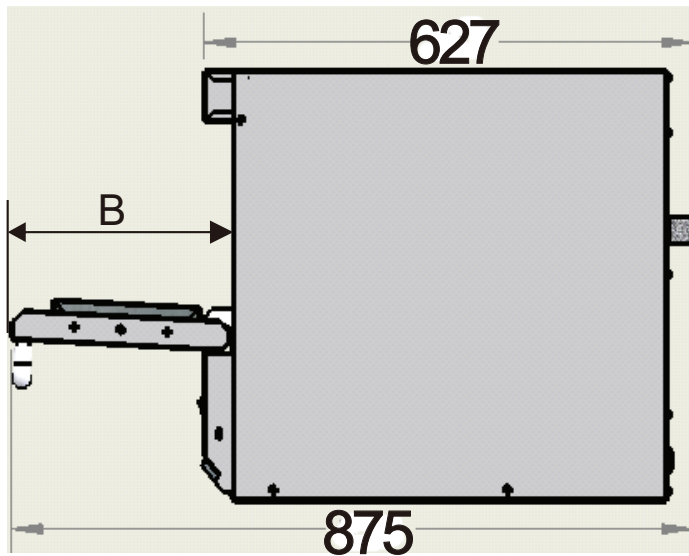

■ 尺寸B至少确保箱门能够完全打开;

### 安装位置的选择

- 安装面应坚固、结实可靠，须能承受4倍机体重量；
- 避免强电场（磁场）直接作用的地方；
- 尽量避开易产生振动的地点；
- 儿童不易触及的地方；
- 避开易燃气体发生泄漏的地方或有强烈腐蚀气体的地方；
- 应远离热源和蒸汽；
- 维护、检修方便和通风合理的地方；

## 电源线连接

电源线规格: 3芯/2.5mm<sup>2</sup>或以上



### 警告

电源线进线端必须安装线耳，否则可能造成火灾或其它危险。

请用电源线将设备电源端子板先和自动断路器连接，再和电源连接。

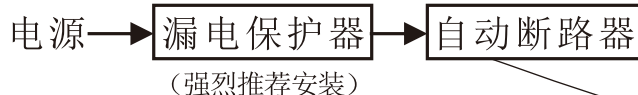

设备



### 警告

连接电源线时，应确保各芯线连接牢固，同时电线紧固好。即使电源线受外力作用时，接线端子都不应受外力的作用而造成松动，否则可能造成危险。使用YZW 57号电线，如果使用一般聚氯乙烯电线，会因老化、断裂而漏电。

如电源在室外，则请注意电源的防水、防尘保护措施。

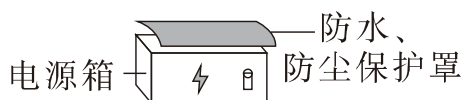

※ 部分客户的电源上无地线，这样产生的感应电不但易诱发设备电子部件故障，而且还有触电和火灾的危险。



### 警告

为避免电线磨损，在设备电源线出口处必须使用电线保护套



### 警告



进行接地连接时，须采取完备措施。保证电缆在受到外力作用时，连接到接地端子的芯线（黄/绿线）比其它载流芯线后拉紧。

注意:

当电源线长度不够时，请重新准备一条长度足够的专用电线，电线中间不许接驳。



## 安装说明(安装后检查及试运行)

---

安装后，应进行相关检查及试运行一段时间。  
具体检查内容如下：

- 设备及附件
  - 随机文件资料[产品说明书、检测报告]、安装附件应齐全，符合说明书要求。
- 安装机械强度
  - 安装面应坚固结实，符合说明书要求。
- 电气安全
  - 使用电源应符合要求、同铭牌要求一致；
- 安装位置及安装环境应合适；
  - 独立线路、电线、插座、稳压器等应同设备匹配，同说明书要求一致；
  - 用试电笔或万用表等工具检查，保证绝缘良好，接地可靠，不漏电等。
- 噪音及振动
  - 用手摸、耳听等方法检查；不应有不正常的噪音及振动。
- 运行
  - 用电流表测量电源线部分的电流值；
- 使用功能的良好实现。

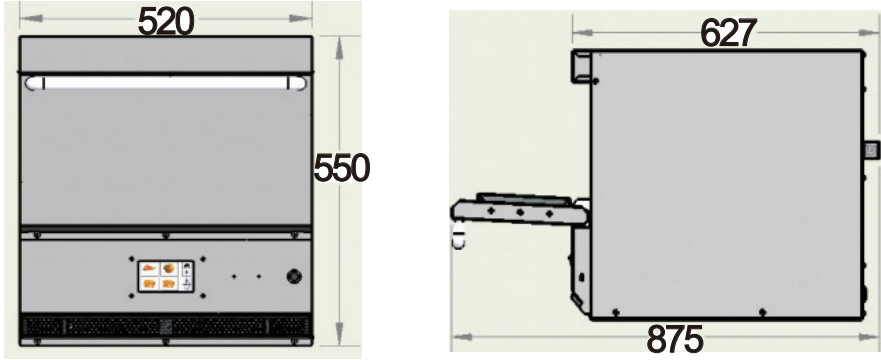

## 产品规格(参考)

型号		P-52
名称	—	快速烤箱
电源	V	200-240~,50/60Hz
相位	—	单相
功率	W	4200
产品净重	kg	56.5
工作环境湿度	%	20~65
工作环境温度	℃	10~40
外部尺寸(高×宽×深)	mm	550×520×627
内腔尺寸(高×宽×深)		136×368×358
		

(产品规格如有变化,将在最新的资料上予以说明,不再另行通知。)

# 附页

## 菜单编辑软件使用说明

● 编辑菜单前,用户首先将随机附带的软件导入电脑,运行该软件,用户即可创建/编辑/审阅烹饪菜单,编辑完成后,通过烤箱的USB接口导入该软件。

1)运行软件,操作界面的各项功能如下:



2)点击进入“文件/新建”:

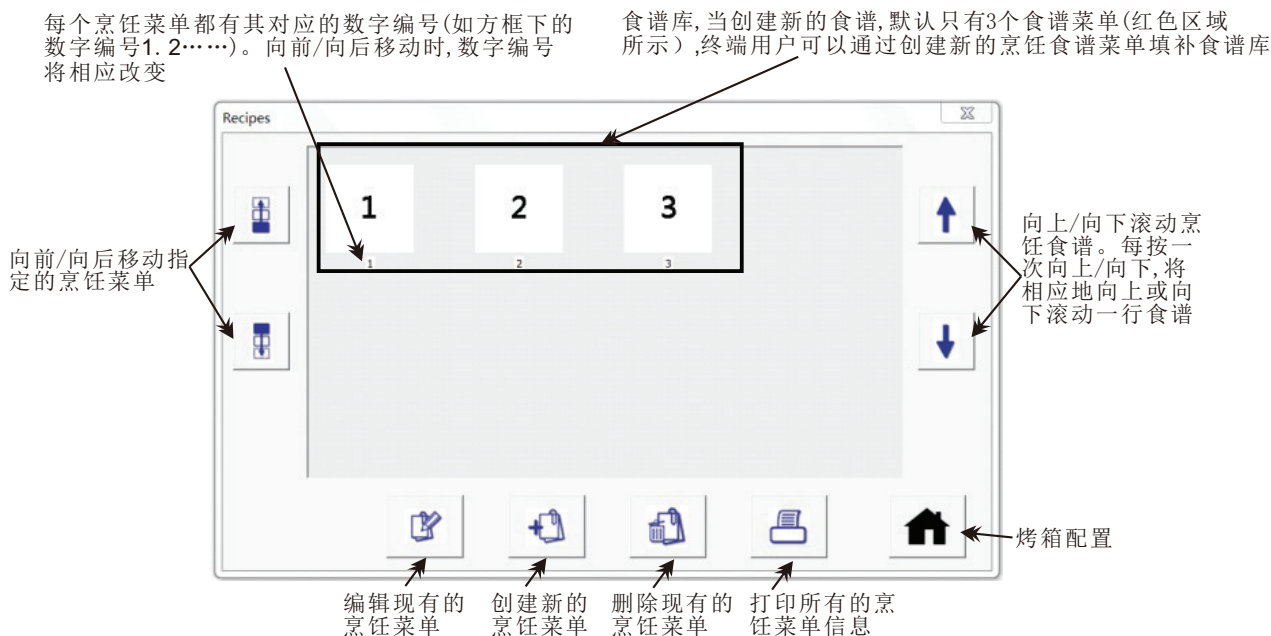

3)创建新的烹饪菜单/编辑现有的烹饪菜单:

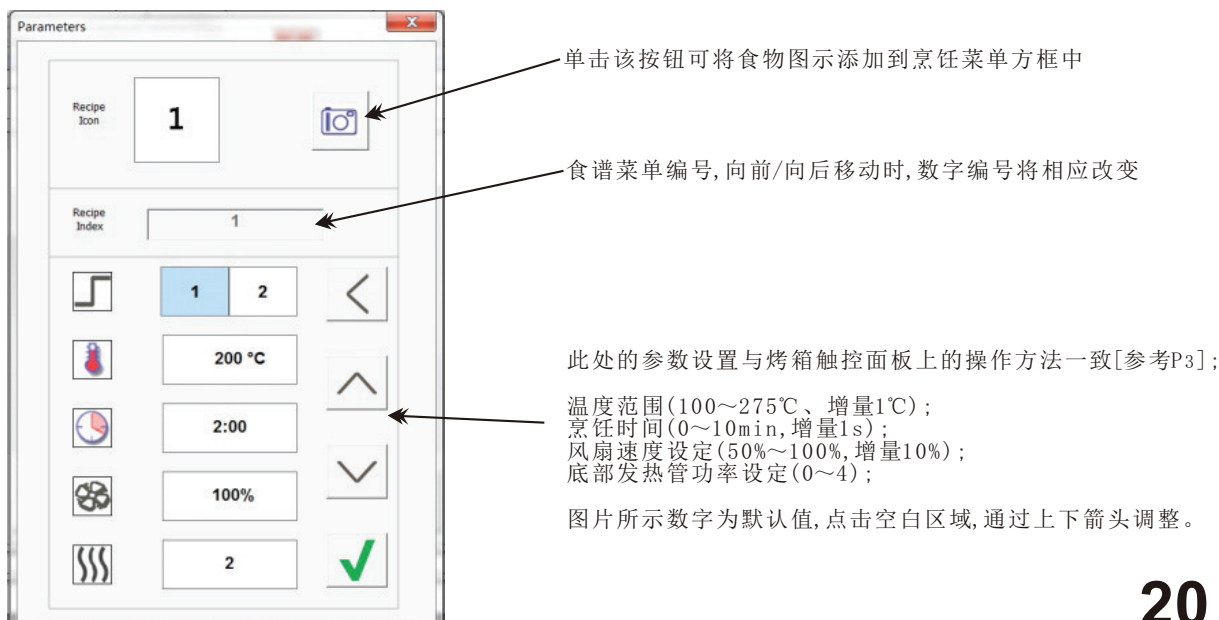

# 附页

## 编辑烹饪菜单

4) 点击进入“烤箱配置”：

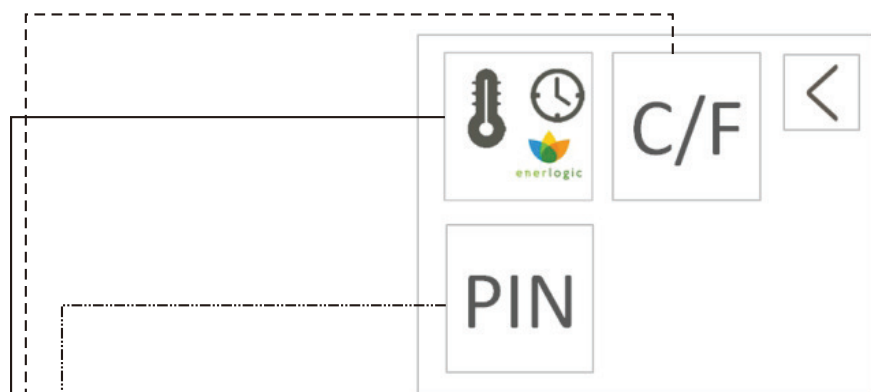

默认设置

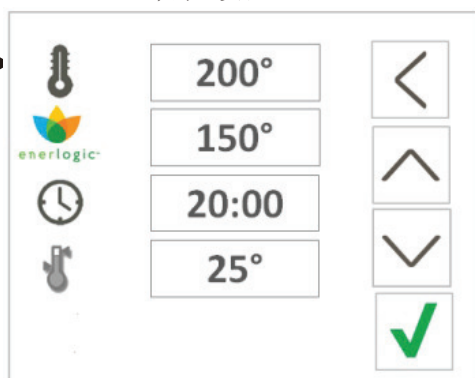

- > 闲置模式温度设定范围200~250℃, 增量为1℃
- > 节能模式温度设定范围100~180℃, 增量为1℃
- > 闲置时间设定范围: 0~30分钟, 增量为1分钟
- > 温度带设定范围为5-30℃, 增量为1℃
- > 温度校正范围: ±50℃, 增量为1℃

图片所示参数与烤箱控制界面一致, 点击空白区域, 通过上下箭头调整。

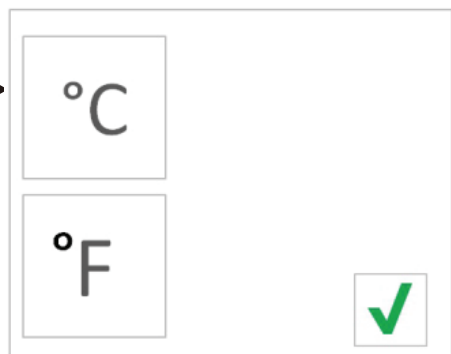

注意:  
温度数值单位默认为℃。如果数值单位在这个页面设置为℉, 则温度数值会相应四舍五入进行转换(但增量变化仍为1)。例如, 默认空闲模式设置温度是199℃, 如果温度设置为℉, 然后转换为  $199 * 9/5 + 32 = 390.2$ , 数值四舍五入为390℉

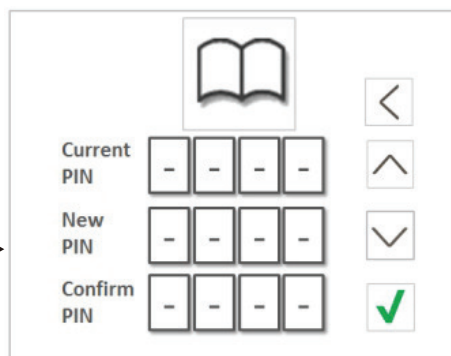

点击输入区域, 通过上下箭头调整数值。

# 附页

## 编辑烹饪菜单

5) 点击进入“编辑/图标库”：

图标库, 用户可在此界面自行添加或编辑现有图标, 默认只有3个图标(红色区域所示)。用户可将本地磁盘上的图片上传到此图标库。

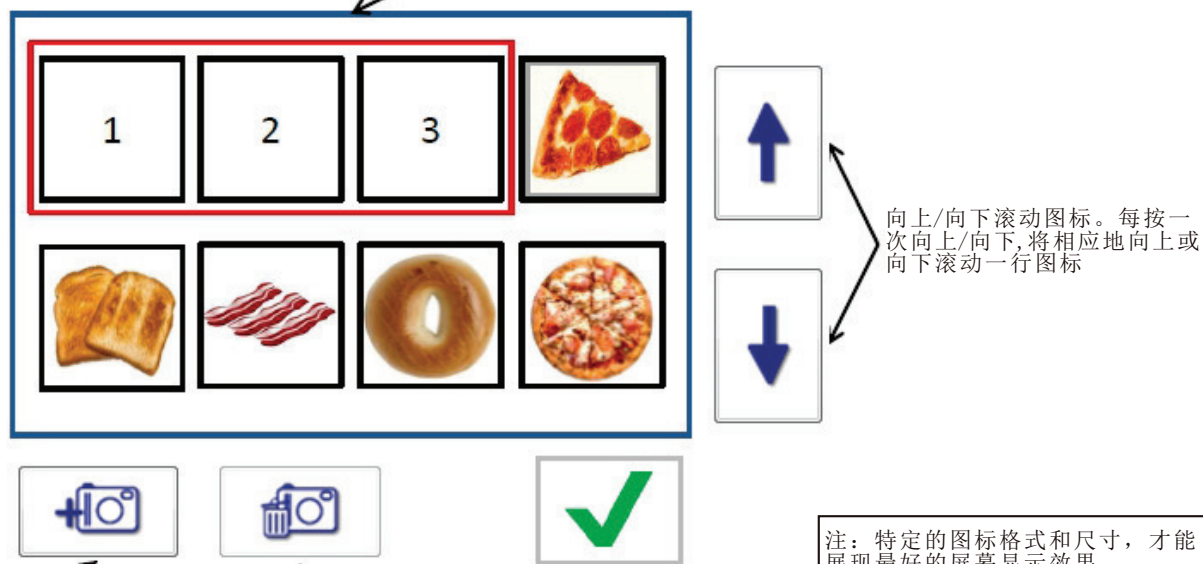

注：特定的图标格式和尺寸，才能展现最好的屏幕显示效果，

上传新图标  
(允许从本地磁盘批量上传)

删除现有图标  
(默认的3个图标不能删除)

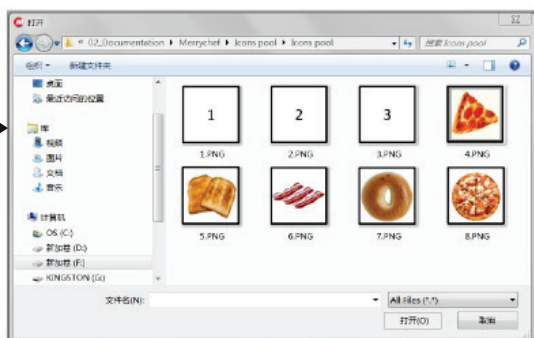

6) 点击进入“编辑/菜单版本”：

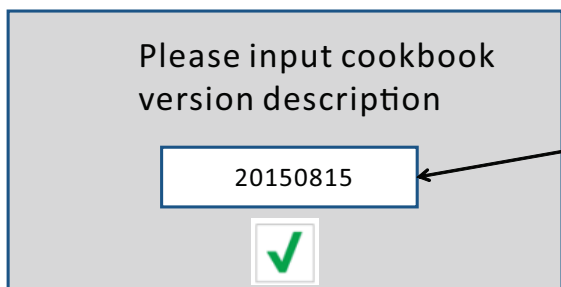

这个区域允许用户输入最多8个字符(数字/字母/符号), 用来描述食谱的版本。

默认的描述是20150815

此修订描述将显示在烤箱初始页面

7) 点击进入“帮助/链接菜单版本”，可知版本代号：

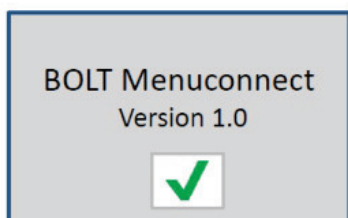

# 附页

## 编辑烹饪菜单

8) 点击进入“文件/保存/另存”：

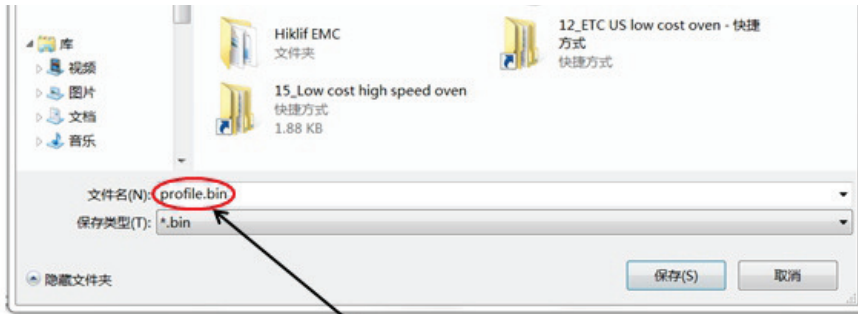

注意: 烹饪菜单必须以“profile.bin”这个名字保存, 否则在上传菜单至烤箱时, 烤箱控制主板将无法识别!

9) 上传菜单至烤箱

编辑菜单完成后, 将菜单以“profile.bin”名字保存至U盘, 然后按照下述步骤在烤箱显示屏上操作上传菜单

密码是0000或客户定义的新密码

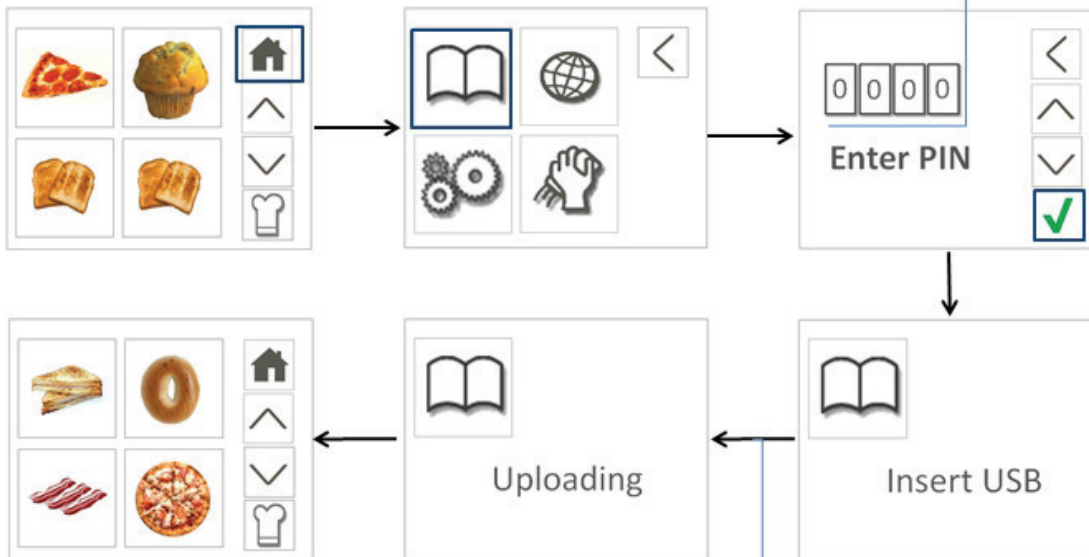

新的菜单上传成功

将U盘插入烤箱的USB端口

## 保固政策

### 有限保固声明:

- 佛山马尼托瓦餐饮设备有限公司（佛山马尼托瓦）制造的产品自首次安装起12个月内，或自出厂日期起15个月内，以先到者为准，在部件和工艺方面享有质量缺陷保固。该保固政策仅限于初始买主。
- 上述义务将代替任何其它明示或默示的保证，包括针对特定用途的适销性的默示保证。
- 佛山马尼托瓦对于任何间接的、意外的、附带的损害或损失不承担责任。
- 如果经授权服务机构检查确定，设备被修改、不当使用、误用、不当安装和维护，或在运输过程中受损，或遭受火灾、水灾或不可抗力事件影响，而导致损坏，则该保固政策无效。如果设备的铭牌被移除或由未经授权人员实施维护，则该保固政策无效。
- 佛山马尼托瓦的产品价格是基于本保固政策制定的。依照本保固政策，卖方的义务是由佛山马尼托瓦授权的服务机构或其分支机构对产品的缺陷进行免费维修。
- 有关保固的详细信息，请拨打马尼托瓦餐饮设备集团在中国的售后服务热线400-8872-778进行咨询。

### 非保固责任:

- 除非符合保固条件，对恒温器、断路器、过载保护装置进行复位或更换保险丝。
- 设备的供电电压不符合铭牌或操作手册的规定而导致的所有问题。转换到正确的电压和相位是客户的责任。
- 未按照随设备所附的电气规程要求和接线图进行电气连接而导致的所有问题。
- 自产品安装六十天后，对原配件进行温度控制校准。更换正常磨损或易耗件，包括网架、软管、灯类、磁吸、过滤垫和缓冲元件。正常的维护，包括润滑，调节风量、恒温调节器、门装置和微动开关等，均不属于保固范围。同时，保固也不包括定期或日常维护。
- 因放入食品或使用擦洗剂而导致的铝制或塑料容器老化也不在保固范围内。
- 各设备均配有详细的使用、保养和维护说明书。调节设备时遵循说明书的要求是客户的责任。遵循说明书中的使用、保养和维护注意事项会延长设备的使用寿命。
- 除上述各节中提及的部件外，用于非保固设备的所有佛山马尼托瓦的原装备件，自更换之日起，享有九十天保固，但不包含人工。该保固规定仅限于更换故障配件。使用任何非佛山马尼托瓦的原装备件，将导致保固失效。
- 安装和工作检查不视为保固。同时，因延后、等待或操作受限制而阻碍了服务技术人员实施作业，所产生的费用不包含在保固范围。

### 在运输过程中的损坏:

- 任何损失或损坏（可见或隐蔽的）：应在3天内将损失或损坏情况通知马尼托瓦的销售部。对任何可见的损失或损坏情况，确保在运货单或快递签收单上标明，并由送货人员在损失或损坏说明上签字确认。
- 如果在打开产品包装后发现损坏，应提供损失或损坏的照片、运货单或快递签收单。同时，应保留包装容器，以备检查。

佛山马尼托瓦餐饮设备有限公司  
广东省佛山松岗工业园  
原产地:中国

中国印刷  
发行: 2015年3月